

Hinweis: Es ist die maximal mögliche Ausstattung abgebildet.

	Airbag		Gasgenerator		Guntraffer		SRS Steuergerät		Aktives Fußgängerschutzsystem
	Automatisches Überroll-Schutzsystem		Gasdruckdämpfer / vorgespannte Feder		Karosserie-Verstärkung		Sensibler Bereich		
	Niedervolt-Batterie		Niedervolt-Kondensator		Treibstofftank		Gastank		Sicherheitsventil
	Hochspannungsbatterie		Hochspannungskabel		Hochspannungselement das die Hochspannung abschaltet		Sicherungen / Abschalten der Hochspannung		Hochspannungskondensator
	Benzin-Ethanolkraftstofftank		Gastank (CNG)		Manueller Absperrhahn (CNG)		Anschlagpunkt		

Marke	Art	Stufe	Markteinführungsjahr	Interne Referenz	Erstellungsdatum	Ausgabe	Versions-Nr.	Seite
SEAT	Ibiza	1	2021	VSS-KJ11T53	14.06.2021	14.06.2021	1	1 von 4

1. Identifizierung/Erkennung

Zugang zum Befüllen des Kraftstofftanks (Benzin + CNG)



2. Immobilisieren/Stabilisieren/Anheben

Fahrzeug immobilisieren

Automatikgetriebe: bringen Sie den Wählhebel in die Stellung „P“.
Feststellbremse betätigen.

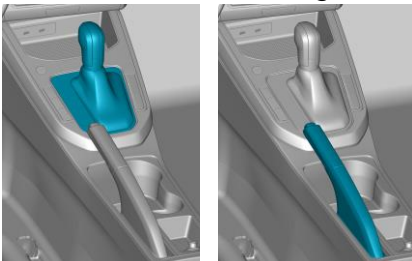

Hebepunkte

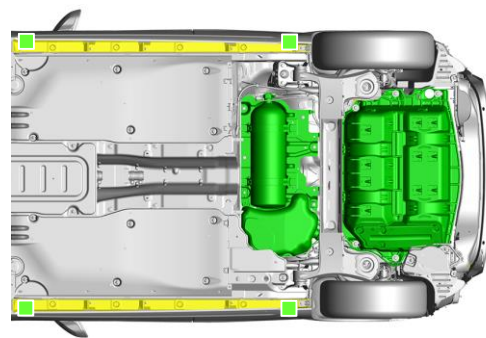

- Geeignete Hebepunkte
- Gastank

3. Kontrolle direkter Risiken / Sicherheitsregeln

Motor ausschalten

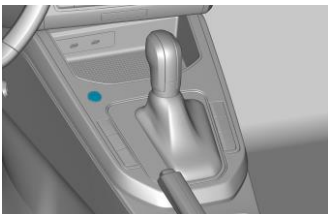

Wenn das Fahrzeug mit einem „Keyless-Entry“-System ausgestattet ist: Start- und Stopptaster drücken ohne das Bremspedal zu betätigen.



Anstelle eines Funkschlüssels kann auch eine Code-Karte oder eine Anwendung für Smartphone verwendet werden.

Manuelles Schließen von Gastanks



Kunststoffabdeckungen entfernen.

Suchen Sie die Tanksicherheitsventile (siehe Seite 1).

Sicherheitsventile schließen (5 mm Gabelschlüssel oder Ringschlüssel).

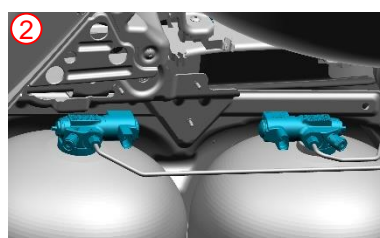
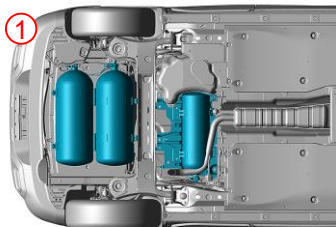

Trennen Sie das Bordnetz des Fahrzeugs (12V-Batterie).

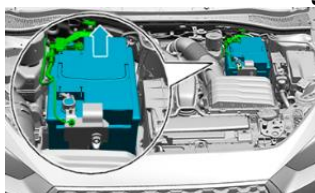
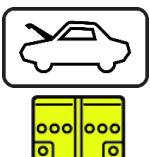

- Frontklappe öffnen.
- Zuerst Minusleitung (-) dann Plusleitung (+) der 12V-Bordnetzbatterie abklemmen.

Marke	Art	Stufe	Markteinführungsjahr	Interne Referenz	Erstellungsdatum	Ausgabe	Versions-Nr.	Seite
SEAT	Ibiza	1	2021	VSS-KJ11T53	14.06.2021	14.06.2021	1	2 von 4

4. Zugang zu den Insassen

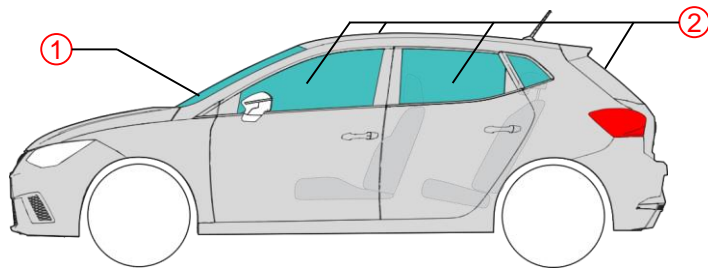

Verglasung:

- ① Verbundsicherheitsglas
- ② Einscheiben-Sicherheitsglas

5. Gespeicherte Energie/Flüssigkeiten/Gase/Feststoffe

		max. 260 bar
		9 l
		12 V

6. Im Brandfall



Die Überdrucksicherungen des Gastanks öffnen sich bei ca. 110 ° C (Blasgeräusch). Nach ca. 90 Sekunden sind die Tanks leer. Geeignete persönliche Schutzausrüstung tragen!



7. Im Falle des Untertauchens

Lassen Sie das Wasser ab, nachdem Sie das Fahrzeug aus dem Wasser geholt haben. Bei Gasleck die Tanks mit den Absperrventilen schließen (siehe Kapitel 3). Tragen Sie die richtige Schutzausrüstung!

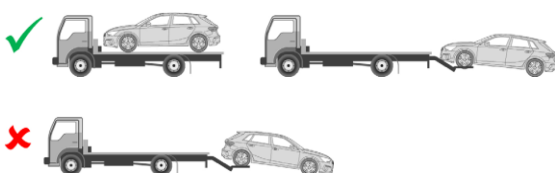

8. Abschleppen / Transport / Lagerung



- Schließen Sie bei einem Gasleck die Tanks (siehe Kapitel 3).
- Fahrzeug nicht auf der Antriebsachse abschleppen.
- Die Gastanks nicht beschädigen.

Marke	Art	Stufe	Markteinführungsjahr	Interne Referenz	Erstellungsdatum	Ausgabe	Versions-Nr.	Seite
SEAT	Ibiza	1	2021	VSS-KJ11T53	14.06.2021	14.06.2021	1	3 von 4

9. Wichtige zusätzliche Informationen

	<p>Gewährleisten Sie den Brandschutz mit angemessenen Mitteln gemäß den Anweisungen des Betriebsleiters.</p>
	<p>Sammeln Sie verschüttete Betriebsmedien und Flüssigkeiten gemäß den Anweisungen des Betriebsleiters oder verteilen Sie Sand / Bindemittel um das Fahrzeug herum, um deren Ausbreitung zu verhindern.</p>
	<p>Vermeiden Sie direkten Hautkontakt mit Betriebsflüssigkeiten und Medien.</p>

10. Erläuterung der verwendeten Piktogramme

 Entzündbar	 Explosiv	 Gesundheitsschädlich	 Umweltgefährlich	 Gas unter Druck	 Fahrzeug mit flüssigen Kraftstoffen der Kl. 2	 Fahrzeug mit CNG-Antrieb
 Gasleitung (Allgemein)	 Mit Wasser löschen	 Mit Nassschaum löschen	 Mit ABC-Puder löschen	 Motorhaube	 IR-Wärmebildkamera benutzen	 Smart-Schlüssel entfernen

Marke	Art	Stufe	Markteinführungsjahr	Interne Referenz	Erstellungsdatum	Ausgabe	Versions-Nr.	Seite
SEAT	Ibiza	1	2021	VSS-KJ11T53	14.06.2021	14.06.2021	1	4 von 4